



## Kaminsysteme

### Technische Preisliste EUR 2019

Gültig ab 01/2019

Verkauf und Lieferbedingungen erfolgen lt. unseren allgemeinen Geschäftsbedingungen.

**Achtung!** Die Preise haben Gültigkeit bis zum Erscheinen der nächsten Preisliste, sofern nicht zu einem früheren Zeitpunkt eine Preiserhöhung bekannt gegeben wird. Mit dem Erscheinen dieser Preisliste verlieren alle vorhergegangenen Preislisten ihre Gültigkeit. Alle Preise verstehen sich Netto zuzüglich MwSt. ohne Montage.

#### Inhalt:

##### PP

Kamindimensionierung PP starr und flex .....	3
Kaminpakete PP starr und Zubehör .....	5
Kaminpakete PP flex und Zubehör .....	7
Anschlusspakete PP .....	9
Dachzentralenpakete PP mit Anschlusspaketen .....	10
Verbindungsleitungen und Zubehör PP .....	12

# Kamindimensionierung Einzelanlagen PP

## Kunststoff-Kaminsystem starr und flex

RG 34

### Berechnungsgrundlage: RAUMLUFTABHÄNGIGER BETRIEB

**Verbindungsleitung:** Länge 1,5 m, Kesselanschluss mit Bogen 90°, 1 Bogen 90° als Umlenkung, Kamineinführung mit Bogen 90°

**Steigleitung:** **Starrer oder flexibler** PolyLine PP-Kamin im Schacht für die Sanierung und den Neubau  
Länge und Durchmesser siehe Tabelle

Gerätebeschreibung	Kesseltyp	Kaminhöhe max. oder min / max	DN Verbindungs- leitung	DN Steigleitung	Artikelnummer Kaminpaket	Siehe Übersicht auf Seite
<b>Öko SuperMax (Öl)</b>	<b>22</b>	4/10m	DN 80 Starr	DN 80 Starr	<b>OZ761080080</b>	5
		4/40m	DN 125 Starr	DN 125 Starr	<b>OZ7610125125</b>	5
		4/25m	DN 125 Starr	DN 125 Flex	<b>OZ763125125</b>	7
	<b>35</b>	8/25m	DN 125 Starr	DN 125 Starr	<b>OZ7610125125</b>	5
		8/40m	DN 125 Starr	DN 160 Flex	<b>OZ763160160</b>	8
	<b>50</b>	10/40	DN 160 Starr	DN 200 Starr	<b>Siehe Seite</b>	6
	<b>75</b>	9/40	DN 200 Starr	DN 200 Starr	<b>OZ7610200200</b>	6
<b>HS ÖKO-Heizschrank (Öl, Gas)</b>	<b>HS 220</b>	4/10m	DN 80 Starr	DN 80 Starr	<b>OZ761080080</b>	5
		7/20m	DN 100 Starr	DN 100 Starr	<b>OZ761100100</b>	5
		4/50m	DN 125 Starr	DN 125 Starr	<b>OZ7610125125</b>	5
		4/35m	DN 125 Starr	DN 125 Flex	<b>OZ763125125</b>	7
	<b>HS 350</b>	7/20m	DN 100 Starr	DN 100 Starr	<b>OZ761100100</b>	5
		4/50m	DN 125 Starr	DN 125 Starr	<b>OZ7610125125</b>	5
		4/35m	DN 125 Starr	DN 125 Flex	<b>OZ763125125</b>	7
	<b>HS 460</b>	7/20m	DN 100 Starr	DN 100 Starr	<b>OZ761100100</b>	5
		4/50m	DN 125 Starr	DN 125 Starr	<b>OZ7610125125</b>	5
		4/35m	DN 125 Starr	DN 125 Flex	<b>OZ763125125</b>	7
<b>SHS ÖKO-Heizschrank (Öl, Gas)</b>	<b>SHS 520</b>	6/20m	DN 100 Starr	DN 100 Starr	<b>OZ761100100</b>	5
		3/50m	DN 125 Starr	DN 125 Starr	<b>OZ7610125125</b>	5
		3/35m	DN 125 Starr	DN 125 Flex	<b>OZ763125125</b>	7
	<b>SHS 680</b>	6/20m	DN 100 Starr	DN 100 Starr	<b>OZ761100100</b>	5
		3/50m	DN 125 Starr	DN 125 Starr	<b>OZ7610125125</b>	5
		3/35m	DN 125 Starr	DN 125 Flex	<b>OZ763125125</b>	7
	<b>SHS 730</b>	6/30m	DN 100 Starr	DN 100 Starr	<b>OZ761100100</b>	5
		4/50m	DN 125 Starr	DN 125 Starr	<b>OZ7610125125</b>	5
		4/35m	DN 125 Starr	DN 125 Flex	<b>OZ763125125</b>	7
<b>Trio Prex mit Brennwerttauscher)</b>	<b>85</b>	3/10m	DN 125 Starr	DN 125 Starr	<b>DN 160/160</b>	6
		3/30m	DN 125 Starr	DN 160 Starr	<b>DN 160/160</b>	6
	<b>110</b>	3/10m	DN 160 Starr	DN 160 Starr	<b>DN 160/160</b>	6
		3/30m	DN 160 Starr	DN 200 Starr	<b>DN 160/200</b>	6
	<b>150</b>	3/10m	DN 160 Starr	DN 160 Starr	<b>DN 160/160</b>	6
		3/30m	DN 160 Starr	DN 200 Starr	<b>DN 160/200</b>	6
	<b>185</b>	3/30m	DN 160 Starr	DN 200 Starr	<b>DN 160/200</b>	6
	<b>225</b>	2/30m	DN 160 Starr	DN 200 Starr	<b>DN 160/200</b>	6
	<b>300</b>	3/30m	DN 160 Starr	DN 200 Starr	<b>DN 160/200</b>	6

# Kamindimensionierung Einzelanlagen PP

## Kunststoff-Kaminsystem starr und flex

RG 34

Berechnungsgrundlage: RAUMLUFTABHÄNGIGER BETRIEB

Verbindungsleitung: L=1,5 m, Kesselanschluss mit Bogen 90°,  
Kamineinführung mit Bogen 90°

Steigleitung: **Starrer oder flexibler PolyLine** PP-Kamin im Schacht für die Sanierung und den Neubau  
Länge und Durchmesser siehe Tabelle

Gerätebeschreibung	Kesseltyp	Kaminhöhe max	DN Verbindungsleitung	DN Steigleitung	Artikelnummer Kaminpaket	siehe Seite
<b>Tinox</b> Gasbrennwert	<b>Tinox 15</b>	10m	DN 60 Starr	DN 60 Starr	<b>OZ761060060</b>	5
		30m	DN 60 Starr	DN 80 Starr/Flex	<b>OZ761061080</b>	5
	<b>Tinox 24</b>	10m	DN 60 Starr	DN 80 Starr	<b>OZ761061080</b>	5
		15m	DN 80 Starr	DN 80 Starr/Flex	<b>OZ761080080</b>	5
		30m	DN 80 Starr	DN 100 Starr/Flex	<b>OZ761080100</b>	5
	<b>Tinox 34</b>	8m	DN 80 Starr	DN 80 Starr	<b>OZ761080080</b>	5
25m		DN 80 Starr	DN 100 Starr/Flex	<b>OZ761080100</b>	5	
<b>GasStar THS</b> Gasbrennwert	<b>THS 10</b>	50m	DN 80 Starr	DN 80 Starr	<b>OZ761080080</b>	5
		50m	DN 80 Starr	DN 80 Flex	<b>OZ763080080</b>	7
	<b>THS 17</b>	50m	DN 80 Starr	DN 80 Starr	<b>OZ761080080</b>	5
		30m	DN 80 Starr	DN 80 Flex	<b>OZ763080080</b>	7
	<b>THS 25</b>	25m	DN 80 Starr	DN 80 Starr	<b>OZ761080080</b>	5
		50m	DN 80 Starr	DN 100 Starr	<b>OZ761080100</b>	5
		17m	DN 80 Starr	DN 80 Flex	<b>OZ763080080</b>	7
		50m	DN 80 Starr	DN 100 Flex	<b>OZ763080100</b>	7
	<b>THS 50</b>	25m	DN 100 Starr	DN 100 Starr	<b>OZ761100100</b>	7
		50m	DN 100 Starr	DN 125 Starr	<b>OZ7610100125</b>	5
		17m	DN 100 Starr	DN 100 Flex	<b>OZ763100100</b>	7
		50m	DN 100 Starr	DN 125 Flex	<b>OZ763100125</b>	7
<b>MultiTinox</b> Gasbrennwert	<b>60T</b>	30m	DN 100 Starr	DN 100 Starr	<b>DN 110/110</b>	4/11
		22m	DN 100 Starr	DN 100 Flex	<b>DN 110/110</b>	6/11
	<b>70T</b>	18/8m	DN 100 Starr	DN 100 Starr/Flex	<b>DN 110/110</b>	4/6/11
		40m	DN 125 Starr	DN 125 Starr/Flex	<b>DN 110/110</b>	4/6/11
	<b>100T</b>	35m	DN 100 Starr	DN 125 Starr	<b>DN 110/110</b>	6
		22m	DN 100 Starr	DN 125 Flex	<b>DN 110/110</b>	6
	<b>115T</b>	22/14m	DN 100 Starr	DN 125 Starr/Flex	<b>DN 110/110</b>	6/7
		40m	DN 125 Starr	DN 160 Starr/Flex	<b>DN 110/110</b>	6/8
	<b>140T</b>	40m	DN 125 Starr	DN 160 Starr/Flex	<b>DN 110/110</b>	6/8
	<b>180T</b>	40m	DN 160 Starr	DN 160 Starr	<b>DN 160/160</b>	6
		35m	DN 160 Starr	DN 160 Flex	<b>DN 160/160</b>	8
	<b>210T</b>	30/20m	DN 160 Starr	DN 160 Starr/Flex	<b>DN 160/160</b>	6/8
40m		DN 160 Starr	DN 200 Starr	<b>DN 160/200</b>	6	
<b>280T</b>	40m	DN 160 Starr	DN 200 Starr	<b>DN 160/200</b>	6	
<b>SuperMario</b> <b>R600</b> Gasbrennwert	<b>R605</b>	35m	DN 200 Starr	DN 200 Starr	<b>OZ7610200200</b>	6
		50m	DN 250 Starr	DN 250 Starr	<b>Auf Anfrage</b>	--
	<b>R606</b>	50m	DN 250 Starr	DN 250 Starr	<b>Auf Anfrage</b>	--
	<b>R607</b>	50m	DN 250 Starr	DN 250 Starr	<b>Auf Anfrage</b>	--

# Kaminpakete PP - Starr

## Kamineinführung mit Bogen 90°

RG 34

Brennstoff	Gas	Gas	Öl / Gas	Gas	Öl / Gas	
<b>Einführung Bogen 90°</b>	<b>DN 60 Starr</b>	<b>DN 60 Starr</b>	<b>DN 80 Starr</b>	<b>DN 80 Starr</b>	<b>DN 100 Starr</b>	
<b>Steigleitung</b>	<b>DN 60 Starr</b>	<b>DN 80 Starr</b>	<b>DN 80 Starr</b>	<b>DN 100 Starr</b>	<b>DN 100 Starr</b>	
<b>Artikelnummer</b>	<b>OZ761060060</b>	<b>OZ761061080</b>	<b>OZ761080080</b>	<b>OZ761080100</b>	<b>OZ761100100</b>	
<b>Bezeichnung</b>						
<b>1</b>	1 Stk. Kamin- einführung 90°	DN 60 starr	DN 60 starr	DN 80 starr	DN 80 starr	DN 100 starr
<b>2</b>	1 Stk. Reduktion	---	DN60/80	---	DN80/100	---
<b>3</b>	2 Stk. Abstandhalter	DN 60 starr	DN 80 starr	DN 80 starr	DN 100 starr	DN 100 starr
<b>4</b>	1 Stk. Mündungs- paket	DN 60 starr	DN 80 starr	DN 80 starr	DN 100 starr	DN 100 starr
<b>Preis</b>	<b>€ 141,90</b>	<b>€167,64</b>	<b>€182,66</b>	<b>€249,07</b>	<b>€225,03</b>	

### ZUBEHÖR ZU DEN PAKETEN (nicht in den Paketen enthalten)

<b>Längenelement</b> Nutzlänge 1955mm	<b>OZ7610601955</b> ohne Stoppring €37,49	<b>OZ710801955</b> mit Stoppring €49,99	<b>OZ710801955</b> mit Stoppring €49,99	<b>OZ711001955</b> mit Stoppring €65,46		
<b>Längenelement</b> Nutzlänge 955mm	<b>OZ761060955</b> €23,89	<b>OZ71080955</b> €30,74	<b>OZ71080955</b> €30,74	<b>OZ71100955</b> €40,37		
<b>Längenelement</b> Nutzlänge 500mm	<b>OZ761060500</b> €17,16	<b>OZ71080500</b> €23,10	<b>OZ71080500</b> €23,10	<b>OZ71100500</b> €30,74		
<b>Längenelement</b> Nutzlänge 255mm	<b>OZ761060255</b> €13,20	<b>OZ71080255</b> €17,27	<b>OZ71080255</b> €17,27	<b>OZ71100255</b> €23,10		
<b>Revisions-T-Stück</b>	<b>OZ761060174</b> €31,28	<b>OZ71080174</b> €38,52	<b>OZ71080174</b> €38,52	<b>OZ71100174</b> €53,84		
<b>Kondensatfalle</b> <b>waagrecht</b> Inkl. Sifon	<b>OZ761060175</b> €50,16		<b>OZ71080175</b> €57,77		<b>OZ71100175</b> €80,89	
<b>Kondensatfalle</b> <b>senkrecht</b> Inkl. Sifon	--		<b>OZ71080177</b> €67,42	<b>OZ71100177</b> €84,23		
<b>Wandblende</b> <b>geteilt (weiß)</b>	<b>OZ765002060</b> €60,84		<b>OZ75002080</b> €75,08		<b>OZ75002100</b> €75,08	
<b>Lüftungsgitter</b> <b>verzinkt</b> 170 x 240 mm	<b>OZ765000092</b> €33,37					
<b>Abstandhalter</b>	<b>OZ765006060</b> €13,46	<b>OZ75006100</b> €17,27				
<b>Gleitmittel</b>	<b>OZ75000091</b> €25,51					

# Kaminpakete PP - Starr

## Kamineinführung mit Bogen 90°

RG 34

Einführung Bogen 90°		DN 100 Starr	DN 125 Starr	DN 125 Starr	DN 160 Starr	DN 200 Starr
Steigleitung		DN 125 Starr	DN 125 Starr	DN 160 Starr	DN 160 Starr	DN 200 Starr
Artikelnummer		OZ7610100125	OZ7610125125	OZ7610125160	OZ7610160160	OZ7610200200
Bezeichnung						
1	1 Stk. Kamineinführung 90°	DN 100 starr	DN 125 starr	DN 100 starr	DN 100 starr	DN 125 starr
2	1 Stk. Reduktion	DN 100/125	---	---	DN 100/125	---
3	2 Stk. Abstandhalter	DN 125 starr	DN 125 starr	DN 100 starr	DN 125 starr	DN 125 starr
4	1 Stk. Mündungspaket	DN 125 starr	DN 125 starr	DN 100 starr	DN 125 starr	DN 125 starr
Preis		€312,46	€428,13	€389,21	€463,99	€705,12

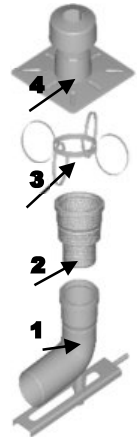

### ZUBEHÖR ZU DEN PAKETEN (nicht in den Paketen enthalten)

Längenelement Nutzlänge 1955mm	OZ711251955 €114,81		OZ711601955 €150,68		OZ712001955 €231,28	
Längenelement Nutzlänge 955mm	OZ71125955 €71,76		OZ71160955 €95,66		OZ71200955 €137,92	
Längenelement Nutzlänge 500mm	OZ71125500 €47,80		OZ71160500 €64,57		OZ71200500 €106,19	
Revisions-T-Stück	OZ71125174 €138,53		OZ71160174 €233,29		OZ71200174 €252,55	
Kondensatfalle waagrecht Inkl. Sifon	OZ71100175 €80,89	OZ71125175 €124,37	OZ71125175 €124,37	OZ71160175 €167,40	OZ71200175 €210,02	
Wandblende geteilt (weiß)	OZ75002100 €75,08	OZ765003125 €97,59	OZ765003125 €97,59	OZ765003160 €97,59	OZ765003200 €131,52	
Lüftungsgitter verzinkt 170 x 240 mm	OZ765000092 €33,37					
Abstandhalter	OZ75006160 €28,70		OZ75006160 €28,70		OZ75006200 €32,46	
Gleitmittel	OZ75000091 €25,51					

Weitere Bauteile für die Verbindungsleitung ab Seite 12

Bei Verbindungsleitung DN160 und Steigleitung DN200:

Kaminpaket 200/200 bestellen und zusätzlich Reduktion exzentrisch 200/160 Art.Nr. OZ761201160 mitbestellen.

# Kaminpakete PP - flex

## Kamineinführung mit Bogen 90°

RG 34

Einführung Bogen 90°	DN 60 starr	DN 80 starr	DN 80 starr	DN 100 starr	DN 100 starr	DN 125 starr		
<b>Steigleitung</b>	<b>DN 80 Flex</b>	<b>DN 80 Flex</b>	<b>DN 100 Flex</b>	<b>DN 100 Flex</b>	<b>DN 125 Flex</b>	<b>DN 125 Flex</b>		
<b>Artikelnummer</b>	OZ763060080	OZ763080080	OZ763080100	OZ763100100	OZ763100125	OZ763125125		
<b>Bezeichnung</b>								
<b>1</b>	1 Stk. Kamineinführung 90° mit	DN 60 auf DN80 starr	DN 80 starr	DN 80 starr	DN 100 starr	DN 100 starr		DN 125 starr
<b>2</b>	1 Stk. Reduktion	---	---	DN80/100	---	DN 100/125		---
<b>3</b>	1 Stk. Flexrohrhülse	DN 80 flex	DN 80 flex	DN 100 flex	DN 100 flex	DN 125 flex	DN 125 flex	
<b>4</b>	2 Stk. Abstandhalter	DN 80 flex	DN 80 flex	DN 100 flex	DN 100 flex	DN 125 flex	DN 125 flex	
<b>5</b>	1 Stk. Mündungspaket für flexible Rohre	DN 80 flex	DN 80 flex	DN 100 flex	DN 100 flex	DN 125 flex	DN 125 flex	
<b>Preis</b>	<b>€203,02</b>	<b>€201,13</b>	<b>€241,72</b>	<b>€256,40</b>	<b>€454,56</b>	<b>€502,15</b>		

### ZUBEHÖR ZU DEN PAKETEN (nicht in den Paketen enthalten)

<b>Flexrohr (Rolle)</b>	OZ73080103 50m Rolle €46,17	OZ73100103 50m Rolle €69,27	OZ73125103 30m Rolle €105,24	
<b>Flexrohr abgelängt</b>	OZ73080102 €55,79	OZ73100102 €83,78	OZ73125102 €115,79	
<b>Verbinder Flex-Flex</b>	OZ73080372 €115,44	OZ73100372 €153,96	OZ73125372 €255,83	
<b>Revisions-T-Stück Für Flexrohre inkl. Befestigu.</b>	OZ73080174 €163,60	OZ73100174 €213,60	OZ73125174 €384,01	
<b>Kondensatfalle waagrecht</b> Inklusive Sifon	OZ71080175 €57,77		OZ71100175 €80,89	OZ71125175 €124,37
<b>Kondensatfalle senkrecht</b> Inklusive Sifon	OZ71080177 €67,42	OZ71100177 €84,23	---	---
<b>Wandblende geteilt</b> Mit Lüftungsschlitzen, weiß	OZ765002060 €60,84	OZ75002080 €75,08	OZ75002100 €75,08	OZ76500312 5 €97,59
<b>Lüftungsgitter verzinkt</b> 170 x 240 mm	OZ765000092 €33,37			
<b>Abstandhalter</b>	OZ75006100 €17,27		OZ75006160 €28,70	
<b>Gleitmittel</b>	OZ75000091 €25,51			

Anschlusspakete für RLA / RLU Seite 9

# Kaminpakete PP - flex

## Kamineinführung mit Bogen 90°

RG 34

<b>Einführung Bogen 90°</b>		<b>DN 160 Starr</b>	
<b>Steigleitung</b>		<b>DN 160 Flex</b>	
<b>Artikelnummer</b>		<b>OZ763160160</b>	
<b>Bezeichnung</b>			
<b>1</b>	1 Stk. Kamineinführung 90° mit Stahlblechauflager verzinkt	DN 160 starr	
<b>2</b>	1 Stk. Reduktion	---	
<b>3</b>	1 Stk. Flexrohrhülse	DN 160 flex	
<b>4</b>	2 Stk. Abstandhalter	DN 160 flex	
<b>5</b>	1 Stk. Mündungspaket für flexible Rohre	DN 160 flex	
<b>Preis</b>		<b>€718,46</b>	

### ZUBEHÖR ZU DEN PAKETEN (nicht in den Paketen enthalten)

<b>Flexrohr (Rolle)</b>	<b>OZ73160103 €3.603,25</b>	 50m 30m
<b>Flexrohr abgelängt</b>	<b>OZ73160102 €146,61</b>	
<b>Verbinder Flex-Flex</b>	<b>OZ73160372 €307,77</b>	
<b>Revisions-T-Stück</b> Für Flexrohre inklusive Befestigung	<b>OZ73160174 €351,18</b>	
<b>Kondensatfalle waagrecht</b> Inklusive Sifon	<b>OZ71160175 €167,40</b>	
<b>Wandblende geteilt</b> Mit Lüftungsschlitzen, weiß	<b>OZ765003160 €97,59</b>	
<b>Lüftungsgitter verzinkt</b> 170 x 240 mm	<b>OZ765000092 €33,37</b>	
<b>Abstandhalter</b>	<b>OZ75006160 €28,70</b>	
<b>Gleitmittel</b>	<b>OZ75000091 €25,51</b>	

für weitere Bauteile für die Verbindungsleitung ab Seite 12  
Bei Verbindungsleitung DN125 und Steigleitung DN160 flex:  
Kaminpaket 160/160 bestellen und zusätzlich Reduktion Art.Nr. OZ761160125 mitbestellen.

# Anschlusspakete PP

RG 34

## Raumluftabhängiger Betrieb (RLA)

Verbindungsleitung		DN 80	DN 100
Artikelnummer		OZ76408010	OZ76410010
Bezeichnung			
4	1 Stk. Bogen 90° mit Revisionsöffnung	DN 80 starr	DN 100 starr
5	1 Stk. Wandblende geteilt, weiß mit Lüftungsschlitze	DN 80 starr	DN 100 starr
Preis		€97,56	€110,21

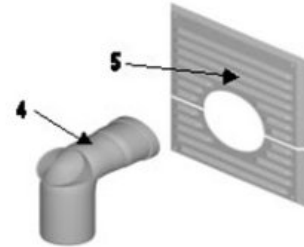

## Raumluftunabhängiger Betrieb (RLU)

Verbindungsleitung		DN 80/ 125	DN 100/ 150
Artikelnummer		OZ76708010	OZ76710010
Bezeichnung			
3	1 Stk. Konzentrisches Bogen 87° mit Revisionsöffnung	DN 80/125	DN 100/ 150
4	1 Stk. Konzentrisches Längenelement 500mm kürzbar	DN 80/125	DN 100/ 150
5	1 Stk. Geschlossene Wandblende geteilt, weiß	DN 125 starr	DN 150 starr
Preis		€227,93	€380,99

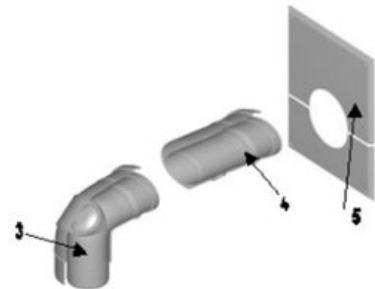

weitere Bauteile für die Verbindungsleitung ab Seite 12



# Dachzentralenpakete PP

## Raumluftunabhängiger Betrieb (RLU)

RG 34

### - Schrägdach

Verbindungsleitung		DN60/100		DN 80/125		DN 100/150	
Farbe		rot	schwarz	rot	schwarz	rot	schwarz
Artikelnummer		OZ7626560125	OZ7626561125	OZ7626580125	OZ7626581125	OZ76265100150	OZ76265101150
Bezeichnung							
1	Schrägdachpfanne 25-50° verstellbar, anpassbar	DN 60/100		DN 80/125		DN 100/150	
2	Dachdurchführung inkl. Befestigung. Länge 1050mm (inkl. Innenrohr)	DN 60/100		DN 80/125		DN 100/150	
Preis		€292,51		€357,94		€531,38	

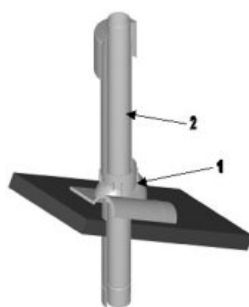

### - Flachdach

Verbindungsleitung		DN60/100		DN 80/125		DN 100/150	
Farbe		rot	schwarz	rot	schwarz	rot	schwarz
Artikelnummer		OZ7626660125	OZ7626661125	OZ7626680125	OZ7626681125	OZ76266100150	OZ76266101150
Bezeichnung							
1	Flachdachkragen aus Aluminium	DN 60/100		DN 80/125		DN 100/150	
2	Dachdurchführung inkl. Befestigung. Länge 1050mm (inkl. Innenrohr)	DN 60/100		DN 80/125		DN 100/150	
Preis		€273,78		€323,25	€323,25	€498,16	€498,16

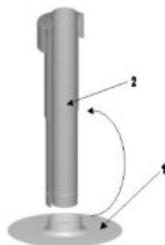

Anschlusspakete auf Seite 11

# Anschlusspakete für Dachzentralen PP Raumluftunabhängiger Betrieb (RLU)

RG 34

<b>Verbindungsleitung</b>		<b>DN 80/125</b>	<b>DN 100/150</b>
<b>Artikelnummer</b>		<b>OZ76708030</b>	<b>OZ76710030</b>
<b>Bezeichnung</b>			
<b>1</b>	Kessel- Anschlussstück	DN 80/125	DN 80/125
<b>2</b>	Konzentrische Reduktion	---	DN 100/150 auf DN 80/125
<b>3</b>	Konzentrisches Längen- Element 500mm kürzbar	DN 80/125	DN 100/150
<b>Preis</b>		<b>€291,51</b>	<b>€437,27</b>

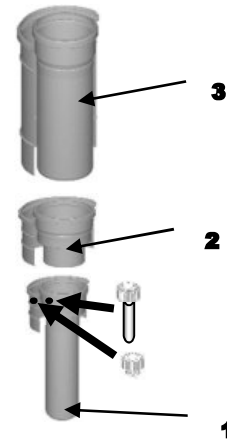

# Außenwandpaket PP Raumluftunabhängiger Betrieb (RLU)



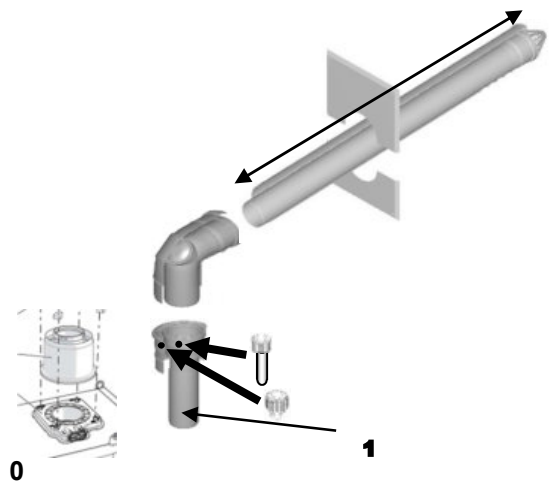





<b>Verbindungsleitung</b>		<b>DN 60/100</b>	<b>DN 80/125</b>
<b>Artikelnummer</b>		<b>OZ700818</b>	<b>OZ76708020</b>
<b>Bezeichnung</b>			
<b>0</b>	Kessel- Anschlussstück gerade Tinox	DN 60/100	
<b>1</b>	Kessel- Anschlussstück		DN 80/125
<b>2</b>	Bogen 87° mit Revisionsöffnung	DN 60/100	DN 80/125
<b>3</b>	Außenwanddurchführung mit Wandblende, NL 755mm	DN 60/100	DN 80/125
<b>Preis</b>		<b>€381,71</b>	<b>€581,14</b>



für weitere Bauteile für die Verbindungsleitung auf Seite 12











# PP Kunststoffkamin Verbindungsleitung und Zubehör raumluftabhängig RLA

RG 34

Bezeichnung	DN 60	DN 80	DN 100	DN 125	
<b>Längenelement</b> Nutzlänge 1955mm	OZ7610601955 ohne Stoppring € 34,73	OZ710801955 mit Stoppring €49,99	OZ711001955 mit Stoppring €65,46	OZ711251955 €114,81	
<b>Längenelement</b> Nutzlänge 955mm	OZ761060955 € 22,13	OZ71080955 €30,74	OZ71100955 €40,37	OZ71125955 €71,76	
<b>Längenelement</b> Nutzlänge 500mm	OZ761060500 € 15,90	OZ71080500 €23,10	OZ71100500 €30,74	OZ71125500 €47,80	
<b>Längenelement</b> Nutzlänge 255mm	OZ761060255 € 12,00	OZ761080255 €17,27	OZ71100255 €23,10	---	
<b>Längenelement</b> mit Messöffnung	OZ761060173 €31,53	OZ761080173 €40,37	OZ761100173 €55,79	OZ761125173 €93,37	
<b>Revisions-T-Stück</b> Für starre Rohre	OZ761060174 € 28,98	OZ71080174 €38,52	OZ71100174 €53,84	OZ71125174 €138,53	
<b>Bogen 30°</b>	OZ761060160 €15,70	OZ71080160 €19,26	OZ71100160 €26,91	OZ71125160 €59,80	
<b>Bogen 45°</b>	OZ761060161 €15,70	OZ71080161 €19,26	OZ71100161 €26,91	OZ71125161 €59,80	
<b>Bogen 87°</b>	OZ761060162 €18,61	OZ71080162 €23,10	OZ71100162 €34,70	OZ71125162 €59,80	
<b>Bogen 87° mit</b> <b>Revisionsöffnung</b>	OZ761060168 €33,79	OZ71080168 €42,37	OZ71100168 €59,63	OZ71125168 €157,86	
<b>Reduktion</b> DN1Muffe/DN2 Eintauchstück	---	OZ761080060 DN 80/60 €37,75	OZ761100080 DN 100/80 €53,84	OZ761125100 DN125/100exz. €117,18	
<b>Reduktion</b> DN1Muffe/DN2 Eintauchstück	---	OZ761081060 DN80/60exz. €43,58	OZ761100110 DN100/110 €61,61	OZ761126100 DN125/100 €95,57	
<b>Reduktion</b> DN1Muffe/DN2 Eintauchstück	---	OZ761080101 DN80/100 €46,17	OZ761100125 DN100/125 €94,24	OZ761125110 DN125/110 €74,13	
<b>Reduktion</b> DN1Muffe/DN2 Eintauchstück	---	---	OZ761100150 DN100/150 €171,19	OZ761125130 DN125/130 €165,01	
<b>Reduktion</b> DN1Muffe/DN2 Eintauchstück	---	---	---	OZ761125150 DN125/150* €146,18	
<b>Reduktion</b> DN1Muffe/DN2 Eintauchstück	---	---	---	OZ761126160 DN125/160 €149,56	
<b>Zuluftansaugstutzen</b> 255 mm kürzbar	---	OZ7610801341 €69,55	OZ7611001341 €74,38	---	
<b>Befestigungsset</b> verzinkt Mit Schutzgummi	OZ765030060 €20,45	OZ75030080 €23,10	OZ75030100 €28,89	OZ75030125 €43,57	















# PP Kunststoffkamin Verbindungsleitung und Zubehör raumluftabhängig RLA

RG 34

Bezeichnung	DN 160	DN 200	DN 250		
Längenelement Nutzlänge 1955mm	OZ711601955 €150,68	OZ712001955 €231,28	OZ7612501955 €320,26		
Längenelement Nutzlänge 955mm	OZ71160955 €95,66	OZ71200955 €137,92	OZ761250955 €225,51		
Längenelement Nutzlänge 500mm	OZ71160500 €64,57	OZ71200500 €106,19	OZ761250500 €149,80		
Längenelement Nutzlänge 255mm	---	---	---		
Längenelement mit Messöffnung	OZ761160173 €90,78	OZ761200173 €117,31	OZ761250173 €130,01		
Revisions-T-Stück Für starre Rohre	OZ71160174 €233,29	OZ71200174 €252,55	OZ761250174 €320,26		
Bogen 30°	OZ71160160 €114,82	OZ71200160 €167,64	OZ761250160 €225,51		
Bogen 45°	OZ71160161 €114,81	OZ71200161 €167,64	OZ761250161 €244,40		
Bogen 87°	OZ71160162 €114,81	OZ71200162 €182,87	OZ761250162 €320,39		
Bogen 87° mit Revisionsöffnung	OZ71160168 €179,39	OZ71200168 €210,02	OZ761250168 €358,20		
Reduktion DN1Muffe/DN2 Eintauchstück	OZ761160100 DN160/100exz. €212,87	OZ761201160 DN200/160exz. €227,22	OZ761201160 DN200/160exz. €227,22		
Reduktion DN1Muffe/DN2 Eintauchstück	OZ761160110 DN160/110 €193,23				
Reduktion DN1Muffe/DN2 Eintauchstück	OZ761160125 DN160/125exz. €196,89	OZ761200250 DN200/250 €227,22	OZ761250200 exz. DN200/250 €224,22		
Reduktion DN1Muffe/DN2 Eintauchstück	OZ761160130 DN160/130exz €212,87	---	---		
Reduktion DN1Muffe/DN2 Eintauchstück	OZ761160150 DN160/150* €203,30	---	---		
Reduktion DN1Muffe/DN2 Eintauchstück	OZ761160180 DN160/180* €227,22	---	---		
Reduktion DN1Muffe/DN2 Eintauchstück	OZ761160200 DN160/200* €210,01	---	---		
Zuluftansaugstutzen 255 mm kürzbar	---	---	---		
Befestigungsset verzinkt Mit Schutzgummi	OZ75030160 €44,57	OZ75030200 €54,69	OZ75030250 €76,14		

# PP Kunststoffkamin Verbindungsleitung und Zubehör raumluftunabhängig RLU

RG 34

Bezeichnung	DN 60/100	DN 80/125	DN 100/150	
Längenelement 1955mm konzentrisch		OZ720801955 mit Stoppring €190,50	---	
Längenelement 955mm konzentrisch	OZ762060955 €90,55	OZ72080955 €103,96	OZ72100955 €142,34	
Längenelement 500mm konzentrisch	OZ762060500 €61,51	OZ72080500 €71,23	OZ72100500 €108,86	
Längenelement 255mm konzentrisch	OZ762060255 €48,70	OZ72080255 €59,63	OZ72100255 €85,91	
Längenelement mit Messöffnung	---	OZ762080173 €80,89	OZ762100173 €114,52	
Revisions-T-Stück konzentrisch	OZ762060174 €112,75	OZ72080174 €132,72	OZ72100174 €213,09	
Bogen 30° konzentrisch	OZ762060160 €62,31	OZ72080160 €67,42	OZ72100160 €130,85	
Bogen 45° konzentrisch	OZ762060161 €60,05	OZ72080161 €69,27	OZ72100161 €125,05	
Bogen 87° konzentrisch	OZ762060162 €83,02	OZ72080162 €96,17	OZ72100162 €130,85	
Bogen 87° mit Revisionsöffnung konzentrisch	OZ762060168 €131,46	OZ72080168 €151,98	OZ72100168 €238,02	
Bogen 87° mit Revisionsöffnung und 2 Messöffnungen konzentrisch	---	OZ762080169 €178,39	---	
Kondensatfalle waagrecht konzentrisch mit Sifon	OZ762060175 €85,54	OZ72080175 €96,17	OZ72100175 €144,33	
Kondensatfalle senkrecht konzentrisch mit Sifon	---	OZ72080177 €105,80	---	
PP Reduktion exzentrisch Muffe DN1/DN2 80/125, Tauchstück DN3/DN4 DN60/100	OZ700821 €163,90			
Reduktion	---	OZ7620801266 80/125 60/100 €63,24	OZ72100080 100/150 80/125 €115,44	
Wandblende geteilt, geschlossen, weiß	OZ75001100 €53,84	OZ75001125 €53,84	OZ75001150 €53,84	
Befestigungsset verzinkt mit Schutzgummi	OZ75030100 € 26,27	OZ75030125 €43,57	---	
Befestigungsset weiß mit Schutzgummi	OZ765031100 € 47,65	OZ75031125 €57,39	OZ75031150 €57,40	

Für weitere Kaminsysteme wie Outdoor PP, Edelstahl ein- und doppelwandig siehe Planungsunterlagen.

**Verbindungsleitung:** Länge 1,5 m, 1 Bogen 90° als Umlenkung  
Kamineinführung mit T-Stück 90° oder T-Stück mit Bolzen 90°

**Steigleitung:** **Starrer oder flexibler** Edelstahlkamin im Schacht für die Sanierung und den Neubau  
Länge und Durchmesser siehe Tabelle

Gerätebeschreibung	Kesseltyp	Kaminhöhe max oder min/max	DN Verbindungs- leitung	DN Steigleitung	Artikelnummer Kaminpaket	Siehe Übersicht auf Seite	
<b>Holzvergaser</b> (HolzStar Lambda, LambdaStar)	<b>15 -40</b>	5/50m	DN 150 STARR	DN 150 STARR	<b>OZ77115012</b>	15	
		5/50m	DN 150STARR	DN 150 FLEX	<b>OZ77315012</b>	15	
	<b>TT20 – 40</b>	5/50m	DN 150 STARR	DN 150 STARR	<b>OZ77115012</b>	15	
		5/50m	DN 150 STARR	DN 150 FLEX	<b>OZ77315012</b>	15	
	<b>TT 60</b>	5/50m	DN 180 STARR	DN 180 STARR	<b>OZ77118012</b>	15	
		5/50m	DN 180 STARR	DN 180 FLEX	<b>OZ77318012</b>	16	
	<b>TT 70</b>	5/50m	DN 200 STARR	DN 200 STARR	<b>OZ77120012</b>	16	
		5/50m	DN 200 STARR	DN 200 FLEX	<b>OZ77320012</b>	16	
<b>Scheitholz- Stückholzkessel</b>	<b>Leon 10</b>	4/50m	DN 150 STARR	DN 150 STARR	<b>OZ77115012</b>	15	
		4/50m	DN 150 STARR	DN 150 FLEX	<b>OZ77315012</b>	16	
<b>Öko Heizschrank Öl</b>	<b>25 kW</b>		DN 130 STARR	DN 130 STARR	<b>OZ77113012</b>	15	
			DN 130 STARR	DN 130 FLEX	<b>OZ77313012</b>	16	
	<b>35 kW</b>		DN 130 STARR	DN 130 STARR	<b>OZ77113012</b>	15	
			DN 130 STARR	DN 130 FLEX	<b>OZ77313012</b>	16	
	<b>50 kW</b>		DN 150 STARR	DN 150 STARR	<b>OZ77115012</b>	15	
			DN 150 STARR	DN 150 FLEX	<b>OZ77315012</b>	16	
	<b>75 kW</b>		DN 180 STARR	DN 180 STARR	<b>OZ77118012</b>	15	
			DN 180 STARR	DN 180 FLEX	<b>OZ77318012</b>	16	
<b>PelletStar Lambda</b>	<b>10</b>	5/35m	DN 130 STARR	DN 130 STARR	<b>OZ77113012</b>	15	
			DN 130 STARR	DN 130 FLEX	<b>OZ77313012</b>	16	
	<b>30</b>	6/35m	DN 130 STARR	DN 130 STARR	<b>OZ77113012</b>	15	
			DN 130 STARR	DN 130 FLEX	<b>OZ77313012</b>	16	
	<b>45</b>	7,5/40m	DN 150 STARR	DN 150 STARR	<b>OZ77115012</b>	15	
			DN 150 STARR	DN 150 FLEX	<b>OZ77315012</b>	16	
	<b>60</b>	6,5m	DN 180 STARR	DN 180 STARR	<b>OZ77118012</b>	15	
			DN 180 STARR	DN 180 FLEX	<b>OZ77318012</b>	16	
<b>TrioPrex</b>	<b>N65</b>	5/50m	DN 150 STARR	DN 150 STARR	<b>OZ77115012</b>	15	
		5/50m	DN 150 STARR	DN 150 FLEX	<b>OZ77315012</b>	16	
	<b>N85</b>	4/50m	DN 180 STARR	DN 180 STARR	<b>OZ77118012</b>	15	
		4/50m	DN 180 STARR	DN 180 FLEX	<b>OZ77318012</b>	16	
	<b>N110</b>	5/50m	DN 180 STARR	DN 180 STARR	<b>OZ77118012</b>	15	
		5/50m	DN 180 STARR	DN 180 FLEX	<b>OZ77318012</b>	16	
	<b>N150</b>	5/50m	DN 200 STARR	DN 200 STARR	<b>OZ77120012</b>	15	
		5/50m	DN 200 STARR	DN 200 FLEX	<b>OZ77320012</b>	16	
	<b>N185</b>	8/50m	DN 200 STARR	DN 200 STARR	<b>OZ77120012</b>	15	
		8/50m	DN 200 STARR	DN 200 FLEX	<b>OZ77320012</b>	16	
	<b>N225</b>	6/50m	DN 200 STARR	DN 250 STARR	<b>Auf Anfrage</b>	15	
	<b>N300</b>	7/50m	DN 250 STARR	DN 250 STARR	<b>OZ77125012</b>	15	
	<b>N380</b>	7/50m	DN 250 STARR	DN 300 STARR	<b>Auf Anfrage</b>	15	
	<b>N500</b>	8/50m	DN 300 STARR	DN 300 STARR	<b>Auf Anfrage</b>	15	
	<b>PelletStar Lambda Condens</b>	<b>10</b>	3/12m	DN 130 STARR	DN 130 STARR	<b>OZ77113012</b>	15
		<b>12</b>	3/12m	DN 130 STARR	DN 130 STARR	<b>OZ77113012</b>	15
<b>14</b>		3/12m	DN 130 STARR	DN 130 STARR	<b>OZ77113012</b>	15	
<b>16</b>		3/12m	DN 130 STARR	DN 130 STARR	<b>OZ77113012</b>	15	
<b>20</b>		3/15m	DN 130 STARR	DN 130 STARR	<b>OZ77113012</b>	15	
<b>30</b>		3/9m	DN 130 STARR	DN 130 STARR	<b>OZ77113012</b>	15	
<b>45</b>		3/16m	DN 150 STARR	DN 150 STARR	<b>OZ77115012</b>	15	
<b>60</b>		3/18m	DN 150 STARR	DN 180 STARR	<b>OZ77315012</b>	15	

# Kaminpakete

## Edelstahl einwandig starr 0,6mm

### Kamineinführung mit T-Stück mit Bolzen 90° (Sanierung)

RG 34

Einführung T-Stück 90°	DN 130	DN 150	DN 180	DN 200	DN 250	
Steigleitung starr	DN 130	DN 150	DN 180	DN 200	DN 250	
Artikelnummer	OZ77113012	OZ77115012	OZ77118012	OZ77120012	OZ77125012	
Gesamthöhe Kaminpaket	604mm	671mm	718mm	718mm	888mm	
<b>Bezeichnung</b>						
1	1 Stk. Kondensatablaufschale mit seitlichem Ablauf	DN 130	DN 150	DN 180	DN 200	DN 250
2	1 Stk. Revisions T-Stück mit gr. eckiger Öffnung u. Deckel	DN 130	DN 150	DN 180	DN 200	DN 250
3	1 Stk. T-Stück mit Bolzen und Anschlussstück mit WFS	DN 130	DN 150	DN 180	DN 200	DN 250
4	2 Stk. Abstandhalter mit Federrohren	DN 130	DN 150	DN 180	DN 200	DN 250
5	1 Stk. Dehnfugenelement mit Schachtabdeckung	DN 130	DN 150	DN 180	DN 200	DN 250
Preis €	€431,04	€484,80	€576,00	€629,52	€766,92	



## ZUBEHÖR ZU DEN PAKETEN (nicht in den Paketen enthalten)

Längenelement 940mm mit Ablassschlaufen, kürzbar	OZ7711301001 €78,50	OZ7711501001 €89,50	OZ7711801001 €103,75	OZ7712001001 €111,50	OZ7712501001 €131,75
Längenelement 940mm kürzbar	OZ7711301000 €78,50	OZ7711501000 €89,50	OZ7711801000 €103,75	OZ7712001000 €111,50	OZ7712501000 €131,75
Längenelement 440mm kürzbar	OZ771130460 €45,05	OZ771150460 €52,23	OZ771180460 €57,53	OZ771200460 €66,57	OZ771250460 €75,62
Längenelement 190mm kürzbar	OZ771130260 €32,43	OZ771150260 €34,14	OZ771180260 €39,61	OZ771200260 €43,18	OZ771250260 €50,36
Revisions-T-Stück mit gr. eckiger Öffnung u. Deckel	OZ771130174 NL 320mm €142,05	OZ771150174 NL 320mm €165,60	OZ771180174 NL 370mm €208,64	OZ771200174 NL 370mm €233,75	OZ771250174 NL 420mm €278,82
Putztür Edelstahl mit 4 Mauerlaschen, 140x200	OZ775140200 €77,48	OZ775150300 €115,37	OZ775200300 €130,87		
T-Stück 87°	OZ771130170 NL 260mm €118,65	OZ771150175 NL 320mm €0,00	OZ771180170 NL 320mm €172,61	OZ771200170 NL 320mm €192,42	OZ771250170 NL 420mm €249,98
Zugbegrenzer mit Exklappe ZUK150 und passender Reduktion	OZ793151130 €223,29	OZ79315011 Direkter Anschl €165,48	OZ793151180 €230,47	OZ793181200 ZUK 180 €371,75	OZ793252250 ZUK 250 €537,72
Regenhaube	OZ77113035 €73,76	OZ77115035 €80,93	OZ77118035 €93,56	OZ77120035 €95,28	OZ77125035 €111,50
Abstandhalter mit Federrohren für starre Rohre	OZ775003160 €41,77		OZ775003200 €45,06		OZ775003300 €55,51



weitere Bauteile für die Verbindungsleitung ab Seite 24

# Kaminpakete

## Edelstahl einwandig flex 0,6mm

### Kamineinführung mit T-Stück mit Bolzen 90° (Sanierung)

RG 34

Einführung T-Stück 90°		DN 130	DN 150	DN 180	DN 200	DN 250
Steigleitung flex		DN 130	DN 150	DN 180	DN 200	DN 250
Artikelnummer		OZ77313012	OZ77315012	OZ77318012	OZ77320012	OZ77325012
Gesamthöhe Kaminpaket		604mm	671mm	718mm	718mm	888mm
<b>Bezeichnung</b>						
1	1 Stk. Kondensatablaufschale mit seitlichem	DN 130	DN 150	DN 180	DN 200	DN 250
2	1 Stk. Revisions T-Stück mit gr. eckiger Öffnung u.	DN 130	DN 150	DN 180	DN 200	DN 250
3	1 Stk. T-Stück mit Bolzen u. Anschlusssteil mit	DN 130	DN 150	DN 180	DN 200	DN 250
4	1 Stk. Verbinder Flex EW-FU männlich unten	DN 130	DN 150	DN 180	DN 200	DN 250
5	2 Stk. Abstandhalter mit Federrohren	DN 130	DN 150	DN 180	DN 200	DN 250
6	1 Stk. Dehnfugenelement mit	DN 130	DN 150	DN 180	DN 200	DN 250
Preis €		€463,08	€518,64	€611,64	€685,56	€808,20

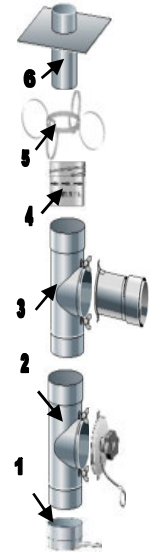

### ZUBEHÖR ZU DEN PAKETEN (nicht in den Paketen enthalten)









Flexrohr 30m Rolle pro Meter (bei DN250 / 6M)	OZ78313030 €78,92	OZ78315030 €95,67	OZ78318030 €112,82	OZ78320030 €123,78	OZ78325006 €157,60	
Flexrohr abgelängt pro Meter	OZ78313001 €96,26	OZ78315001 €116,75	OZ78318001 €138,00	OZ78320001 €151,25	OZ78325001 €192,62	
T-Stück mit Bolzen und Revisionsdeckel flex-flex	OZ771130379 NL 320mm €222,25	OZ771150379 NL 320mm €239,25	OZ771180379 NL 370mm €259,75	OZ771200379 NL 370mm €287,87	OZ771250379 NL 420mm €331,00	
T-Stück mit Bolzen und Revisionsdeckel flex-starr	OZ771130378 NL 320mm €133,02	OZ771150378 NL 320mm €257,92	OZ771180378 NL 370mm €299,88	OZ771200378 NL 370mm €340,11	OZ771250378 NL 420mm €406,84	
Flexverbinder unten Männlich starr-flex	OZ783132114 €124,13	OZ783152114 €41,63	OZ783182114 €44,14	OZ783202114 €46,30	OZ783252114 €51,45	
Flexverbinder oben weiblich flex-starr	OZ783132113 €124,13	OZ783152113 €92,30	OZ783182113 €97,89	OZ783202113 €106,34	OZ783252113 €120,85	
T-Stück 87°	OZ771130170 NL 260 €118,65	OZ771150170 NL 320mm €136,60	OZ771180170 NL 320mm €172,61	OZ771200170 NL 320mm €192,42	OZ771250170 NL 420mm €249,98	
Zugbegrenzer mit Exklappe ZUK150 und passender Reduktion	OZ793151130 €223,29	OZ79315011 Direkter Anschl €165,48	OZ793151180 €230,47	OZ793181200 ZUK 180 €371,75	OZ793252250 ZUK 250 €537,72	
Regenhaube	OZ77113035 €73,76	OZ77115035 €80,93	OZ77118035 €93,56	OZ77120035 €95,28	OZ77125035 €111,50	
Abstandhalter mit Federrohren für flexible Rohre	OZ775003160 €41,77		OZ775003200 €45,06		OZ775003300 €55,51	

weitere Bauteile für die Verbindungsleitung ab Seite 24

















# Verbindungsleitung Edelstahlkamin 0,6mm einwandig starr und flex, Bauteile und Zubehör

RG 34

Bezeichnung	DN 130	DN 150	DN 180	DN 200	DN 250	
Längenelement 940mm kürzbar	OZ7711301000 €78,50	OZ7711501000 €89,50	OZ7711801000 €103,75	OZ7712001000 €111,50	OZ7712501000 €131,75	
Längenelement 440mm kürzbar	OZ771130460 €45,05	OZ771150460 €52,23	OZ771180460 €57,53	OZ771200460 €66,57	OZ771250460 €75,62	
Längenelement 190mm kürzbar	OZ771130260 €32,43	OZ771150260 €34,14	OZ771180260 €39,61	OZ771200260 €43,18	OZ771250260 €50,36	
Dämmrohr 30mm Steinwolle	OZ77513030 €43,20	OZ77515030 €50,36	OZ77518030 €62,23	OZ77520030 €64,71	OZ77525030 €74,25	
Längenausgleichselement 260-420mm mit	OZ771130400 €64,70	OZ771150400 €70,17	OZ771180400 €71,60	OZ771200400 €84,51	OZ771250400 €95,28	
Längenelement mit Integriertem Kondensatablauf	OZ77113048 €71,81	OZ77115048 €89,80	OZ77118048 €91,01	OZ77120048 €92,27	OZ77125048 €93,56	
Längenelement mit Integrierter Messöffnung	OZ77113049 €53,94	OZ77115049 €57,53	OZ77118049 €64,70	OZ77120049 €66,57	OZ77125049 €70,17	
Klemmband mit Messöffnung und Verschraubung	OZ77513047 €64,70	OZ77515047 €64,70	OZ77518047 €64,70	OZ77520047 €64,70	OZ77525047 €64,70	
T-Stück 87°	OZ771130170 NL260mm €118,65	OZ771150170 NL 320mm €136,60	OZ771180170 NL 320mm €172,61	OZ771200170 NL 320mm €192,42	OZ771250170 NL 420mm €249,98	
T-Stück 45°	OZ771130171 NL 370mm €171,49	OZ771150171 NL 370mm €188,46	OZ771180171 NL 420mm €225,22	OZ771200171 NL470mm €256,71	OZ771250171 NL 520mm €304,33	
Putzkastenelement mit Öffnung 140x200mm	OZ771130176 NL 320mm €120,53	OZ771150176 NL 320mm €140,18	OZ771180176 NL 320mm €158,27	OZ771200176 NL 320mm €172,61	OZ771250176 NL 320mm €217,54	
Putztüre mit 250mm Putzkastenverlängerung	OZ775141200 €124,13	OZ775151300 €191,75	OZ775201300 €219,37			
Putztüre Edelstahl mit 4 Mauerlaschen, 140x200mm	OZ775140200 €77,48	OZ775150300 €115,37	OZ775200300 €130,87			
Lüftungsgitter verzinkt Mit 4 Spreizbügel, 170x240mm	OZ775000092 €34,14					
Bogen 15°	OZ771130160 €43,18	OZ771150160 €50,36	OZ771180160 €57,53	OZ771200160 €66,57	OZ771250160 €75,62	
Bogen 30°	OZ771130161 €43,18	OZ771150161 €50,36	OZ771180161 €57,53	OZ771200161 €66,57	OZ771250161 €75,62	
Bogen 0-45° verstellbar	OZ771130165 €71,88	OZ771150165 €80,93	OZ771180165 €93,56	OZ771200165 €98,85	OZ771250165 €122,24	

# Verbindungsleitung Edelstahlkamin 0,6mm einwandig starr und flex, Bauteile und Zubehör

RG 34

Bezeichnung	DN 130	DN 150	DN 180	DN 200	DN 250	
Bogen 45°	OZ771130162 €43,19	OZ771150162 €50,36	OZ771180162 €57,53	OZ771200162 €66,57	OZ771250162 €75,62	
Bogen 90°	OZ771130163 €84,51	OZ771150163 €95,28	OZ771180163 €107,91	OZ771200163 €113,34	OZ771250163 €140,18	
Bogen 90° mit Revisionsöffnung	OZ771130263 €94,54	OZ771150263 €109,76	OZ771180263 €122,24	OZ771200263 €129,43	OZ771250263 €161,86	
Bogen 0-90° verstellbar	OZ771130166 €107,90	OZ771150166 €120,54	OZ771180166 €136,60	OZ771200166 €145,65	OZ771250166 €179,80	
Bogen 0-90° verstellbar mit Revisionsöffnung	OZ771130266 €133,02	OZ771150266 €150,64	OZ771180266 €170,75	OZ771200266 €179,81	OZ771250266 €222,98	
Kesselanschlüsse	OZ7716130133 DN 130/130 €68,84 für Öko 25/35 Pellet Star 10/30 HS/SHS	OZ7716150153 DN 150/150 €75,99 für LambdaStar 15/40 GK 9/5 GK 12/7D Pellet Star 45/60 TX N 65 Öko 50	OZ7716180183 DN 180/180 €84,50 für Öko 75 LambdaStar 60 TX N 110	OZ7716200183 DN 200/180 €97,14 für LambdaStar 70 TX N 150 TX N 185 TX N 225	DN 250/225 für TX N 300 TX N 380 auf Anfrage	
		OZ7716180153 DN 180/150 €85,39 für TX N 85	OZ7716300253 DN 300/250 €140,40 für TX N 500			
Regenkragen Wandrosette	OZ775010181 €43,18	OZ775012181 €46,77	OZ775014181 €50,36		OZ775016181 €52,23	
Übergang / Kesselanschluss zentrisch weit DN150/DN130	OZ7716150133 €72,92					
Klemmband	OZ771015130 €26,97	OZ771015150 €28,45	OZ771015180 €30,56	OZ771015200 €14,03	OZ771015250 €34,14	
Universalhalter für Boden- und Deckenmontage 500mm	OZ77513032 €93,48	OZ77515032 €98,85	OZ77518032 €105,43	OZ77520032 €104,62	OZ77525032 €114,61	
Kesseldichtungsband selbstklebend bis max. 250°C	OZ775096 10m Rolle €209,42					
Keramikfaserband selbstklebend	OZ775095 10m Rolle €212,55					
Brandschutzsilikon Kartusche 310ml	OZ775911 €31,48					
Feuerkitt Kartusche 310ml	OZ775912 €18,39					
Kamineinzugszapfen für Flexrohr; NETTOPREIS!	OZ783003130 €104,47	OZ783003150 €114,81	OZ783003180 €122,13	OZ783003200 €126,05	---	
Flex-Flex Verbinder	OZ783130120 €91,68	OZ783150120 €96,99	OZ783180120 €103,99	OZ783200120 €109,30	OZ783250120 €122,71	